

DATI TECNICI

Tensione	6 V
Prestazione Nominale	7,2 Ah C20 1,75 Vpc a 25°C
Tensione di Mantenimento	2,27 V/cella a 20°C
Coppia di Serraggio	n.a.
Massima Corrente di Carica	1,44 A
Peso (Tipico)	1,2 kg
Materiale del Contenitore	ABS, UL94 HB
Vita di Progetto	5 anni a 20°C
Classificazione Eurobat	Standard Commercial 3 - 5 anni
Standards	IEC60896-21, IEC60896-22, UL Recognized, VdS (su richiesta)

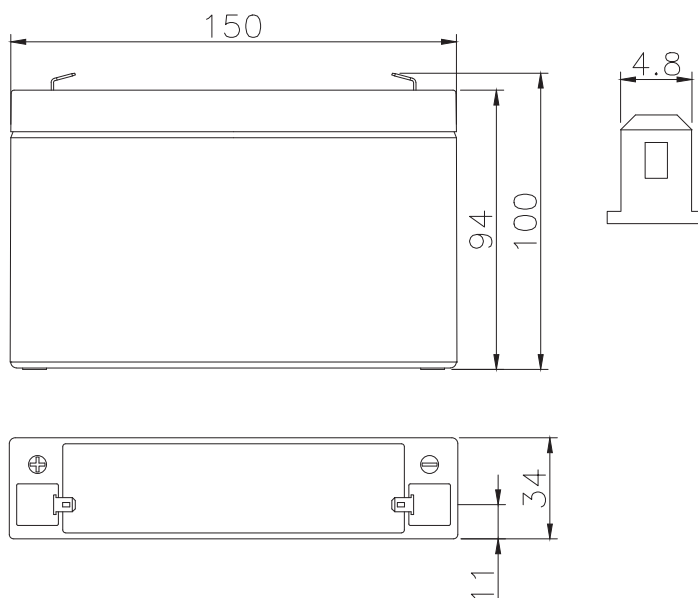

PRESTAZIONI ELETTRICHE

Tabella di Scarica a Corrente Costante (Ampere) a 20°C

V / cella	5 min	10 min	15 min	30 min	45 min	1 h	2 h	3 h	5 h	10 h
1,60	26,7	17,8	13,4	7,83	5,70	4,55	2,57	1,84	1,18	0,66
1,65	25,8	17,4	13,2	7,73	5,63	4,50	2,54	1,83	1,18	0,65
1,67	25,4	17,1	12,9	7,67	5,60	4,47	2,51	1,81	1,17	0,65
1,70	24,7	16,8	12,7	7,61	5,57	4,45	2,49	1,79	1,16	0,65
1,75	23,7	16,4	12,4	7,50	5,50	4,39	2,45	1,77	1,14	0,64
1,80	22,4	15,7	12,0	7,34	5,40	4,33	2,41	1,66	1,08	0,62

Tabella di Scarica a Potenza Costante (W/cella) a 25°C

V / cella	5 min	10 min	15 min	30 min	45 min	1 h	2 h	3 h	5 h	10 h
1,60	46,7	31,9	24,6	15,0	11,1	8,96	5,12	3,63	2,35	1,31
1,65	45,4	31,4	24,3	14,8	11,0	8,89	5,08	3,62	2,34	1,31
1,67	44,7	31,0	23,8	14,7	10,9	8,85	5,04	3,60	2,33	1,30
1,70	43,5	30,5	23,6	14,6	10,9	8,80	5,00	3,56	2,32	1,30
1,75	41,9	29,8	23,1	14,5	10,8	8,72	4,94	3,53	2,30	1,29
1,80	39,8	28,8	22,5	14,3	10,7	8,64	4,88	3,34	2,19	1,25