

DATI TECNICI

| | |
|----------------------------|---|
| Tensione | 6 V |
| Prestazione Nominale | 1,2 Ah C20 1,75 Vpc a 25°C |
| Tensione di Mantenimento | 2,27 V/cella a 20 °C |
| Coppia di Serraggio | n.a. |
| Massima Corrente di Carica | 0,24 A |
| Peso (Tipico) | 0,3 kg |
| Materiale del Contenitore | ABS, UL94 HB |
| Vita di Progetto | 5 anni a 20°C |
| Classificazione Eurobat | Standard Commercial 3 - 5 anni |
| Standards | IEC60896-21, IEC60896-22, UL Recognized |

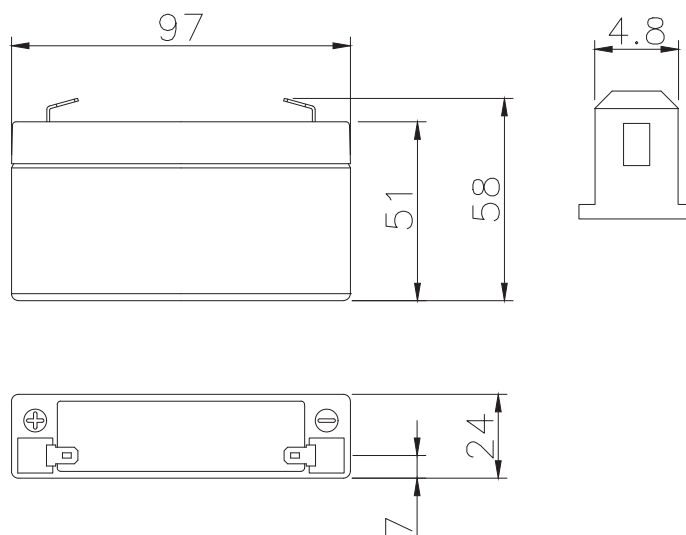

PRESTAZIONI ELETTRICHE

Tabella di Scarica a Corrente Costante (Ampere) a 20°C

| V / cella | 5 min | 10 min | 15 min | 30 min | 45 min | 1 h | 2 h | 3 h | 5 h | 10 h |
|-----------|-------|--------|--------|--------|--------|------|------|------|------|------|
| 1,60 | 3,72 | 2,59 | 1,94 | 1,11 | 0,80 | 0,64 | 0,38 | 0,29 | 0,19 | 0,11 |
| 1,65 | 3,67 | 2,57 | 1,93 | 1,10 | 0,80 | 0,64 | 0,38 | 0,29 | 0,19 | 0,11 |
| 1,67 | 3,61 | 2,54 | 1,91 | 1,10 | 0,80 | 0,63 | 0,38 | 0,28 | 0,19 | 0,11 |
| 1,70 | 3,48 | 2,46 | 1,87 | 1,08 | 0,79 | 0,63 | 0,38 | 0,28 | 0,19 | 0,11 |
| 1,75 | 3,23 | 2,31 | 1,79 | 1,06 | 0,78 | 0,62 | 0,37 | 0,28 | 0,19 | 0,11 |
| 1,80 | 3,00 | 2,17 | 1,69 | 1,02 | 0,73 | 0,58 | 0,34 | 0,26 | 0,18 | 0,10 |

Tabella di Scarica a Potenza Costante (W/cella) a 25°C

| V / cella | 5 min | 10 min | 15 min | 30 min | 45 min | 1 h | 2 h | 3 h | 5 h | 10 h |
|-----------|-------|--------|--------|--------|--------|------|------|------|------|------|
| 1,60 | 6,52 | 4,73 | 3,61 | 2,11 | 1,56 | 1,26 | 0,76 | 0,57 | 0,38 | 0,22 |
| 1,65 | 6,44 | 4,70 | 3,59 | 2,11 | 1,56 | 1,26 | 0,76 | 0,57 | 0,38 | 0,22 |
| 1,67 | 6,34 | 4,64 | 3,56 | 2,10 | 1,56 | 1,25 | 0,76 | 0,56 | 0,38 | 0,22 |
| 1,70 | 6,13 | 4,51 | 3,49 | 2,09 | 1,55 | 1,24 | 0,76 | 0,56 | 0,38 | 0,22 |
| 1,75 | 5,72 | 4,24 | 3,35 | 2,05 | 1,53 | 1,23 | 0,75 | 0,56 | 0,38 | 0,21 |
| 1,80 | 5,33 | 3,99 | 3,18 | 1,98 | 1,44 | 1,16 | 0,69 | 0,52 | 0,36 | 0,21 |